

NÁVOD K OBSLUZE A INSTALACI

**ODSAVAČ PAR  
KCR – 6 G**

NO 24/04

<b>OBSAH</b>	
<b>Obsah</b>	2
<b>Obecné údaje</b>	3
<b>I. Charakteristika</b>	4
<b>II. Příslušenství</b>	4
<b>III. Technické parametry</b>	4
<b>IV. Provozní podmínky</b>	5
<b>V. Instalace</b>	6
	1. Montáž závěsu na stěnu
	2. Montáž odsavače
	3. Připojení k síti a kontrola funkce
	4. Nastavení pracovního režimu odsavače
	4.1. Nastavení odsavače na režim odsávání
	4.2. Nastavení odsavače na režim pohlcování pachů
	4.3 Rychlosti ventilátoru
<b>VI. Obsluha a údržba</b>	7
	1. Bezpečnost provozu
	2. Obsluha
	2.1. Ovládací panel
	2.2. Funkce programu
	3. Údržba
	3.1. Kovové filtry zachycující mastnotu
	3.2 Uhlíkový filtr
	3.3. Osvětlení
	3.4. Čištění
<b>VII. Záruční podmínky</b>	11
<b>Poznámky</b>	12

## Obecné údaje pro konečného uživatele

### **Vážený zákazníku,**

děkujeme Vám, že jste si vybral náš výrobek.

Prosíme, abyste si pozorně přečetli návod na obsluhu, což Vám pomůže správně používat spotřebič.

Prosíme, uschovejte si ho pro budoucí potřebu.

Karma Český Brod a.s. si ponechává právo vykonat potřebné nebo důležité změny bez vyznění klienta předem.

Tento spotřebič je určen pouze pro použití v domácnosti.

### **Likvidace odpadu**

Roztříďte odpad podle různých materiálů (kartón, polystyrén, atd.) a zlikvidujte jej podle místních předpisů (zákon č. 125/97 Sb. o odpadech § 18 a 19 a vyhláška č.338/9 Sb. § 16).

Spotřebič i jeho části předejte po jejich skončení životnosti do sběrných surovin (§ 16 a 17, vyhláška č. 338/97 Sb.).

### **Záruka**

Na odsavač par je poskytována záruka 24 měsíců.

Upozornění: na záručním listu si nechte potvrdit datum instalace a uvedení do provozu.

Uchovejte si také účet o zaplacení spotřebiče (popř.fakturu). Tato dokumentace bude od Vás požadována servisním technikem při záruční opravě.

Instalaci spotřebiče svěřte odborné firmě či organizaci k tomu oprávněné. V opačném případě Vaše právo na bezplatné odstranění závady zaniká.

Tento spotřebič byl konstruován a distribuován v souladu se základními požadavky příslušných ČSN.

### **Poprodejní servis**

Vysoká kvalita a vyspělá technologie našich spotřebičů zaručuje jejich bezchybný provoz.

Avšak, pokud dojde k závadě, pokuste se ji odstranit zkontrolováním, jestli jste postupovali podle pokynů uvedených v tomto návodu.

V případě potřeby odborné technické pomoci, prosíme, kontaktujte naše servisní středisko:

viz. SEZNAM SERVISNÍCH FIREM

Prosíme, abyste při kontaktování našeho servisního střediska měli připravené následující údaje:

- typ výrobku / model .....
- výrobní číslo .....
- datum zakoupení spotřebiče .....

## I. Charakteristika

Odsavač par je určen k odstraňování kuchyňských výparů. Základním požadavkem je instalace potrubí odvádějícího vzduch do venkovního prostoru. Délka vedení by neměla být delší než 4-5 m. Čím je kratší odsávací vedení a méně ohybů, tím je lepší účinnost odsavače par. Při horizontálním vedení musí mít potrubí sklon celkově 10% nahoru. Doporučujeme tento způsob využít.

Po instalaci filtru s aktivním uhlím může odsavač fungovat jako cirkulační, pohlcuje pachy. V tomto případě není nutná instalace vedení odvádějícího vzduch ven, ale doporučujeme namontovat difuzor výfuku vzduchu.

Odsavač má nezávislé osvětlení a odsávací ventilátor nastavitelný na jednu ze tří rychlostí otáček.

Odsavač je určen k trvalému připevnění na svislé stěně nad elektrickým nebo plynovým sporákem.

## II. Příslušenství

Odsavač se skládá z následujících částí (obr. 1):

1. Tělesa odsavače C, včetně skla, osvětlení, jednotky ventilátoru a spodního ozdobného krytu A,
2. Dodatečného ozdobného horního krytu B,
3. Nástěnného závěsu odsavače D - horního závěsu krytu E,
4. Difuzoru výfuku vzduchu F,
5. Souboru montážních hmoždinek

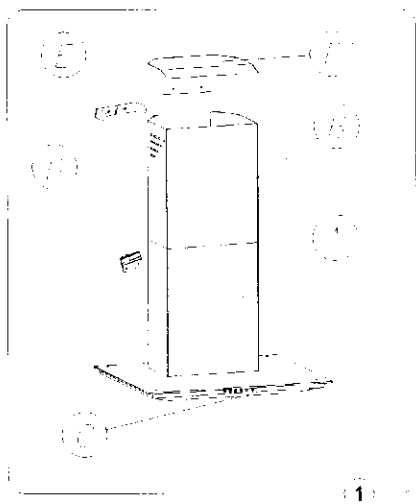

## III. Technické parametry

Charakteristické vlastnosti	Typ odsavače KCR - 6G
Napájecí napětí	230V 50Hz
Motor ventilátoru	1
Osvětlení	Halogeny 2x20 W
Počet tukových filtrů	2
Stupně otáček	3
Šířka [cm]	60
Hĺoubka [cm]	50
Výška [mm]	830-970
Vývod [ø mm]	150
Průtok [m <sup>3</sup> /h]	max. 500
Příkon motoru [W]	195
Hlučnost [dBA]	max. 56
Režim činnosti	Odsávací nebo cirkulační
Barva	Nerezová ocel INOX mat.

## IV. Provozní podmínky

1. Odsavač je určen k odvádění kuchyňských výparů do venkovního prostoru, je třeba jej spojit s příslušným ventilačním proudem (nesmí se napojovat na komíny které jsou provozovány). Kap.V. Instalace- upozornění.
2. Zařízení je třeba nainstalovat v minimální vzdálenosti mezi plochou nesoucí varné nádoby na plotýnkách a nejnižší částí odsavače par 650 mm u elektrického sporáku a 700 mm u plynového sporáku.
3. Pod kuchyňským odsavačem se nesmí nechat odkrytý plamen, na dobu odstavení nádoby z hořáku je třeba nastavit minimální plamen.
4. Jídla připravovaná na tucích musí být stále kontrolována, protože zahřátý omastek se může snadno vznítit.
5. Filtr k zachycování mastnoty v odsavači je třeba čistit alespoň každé 2 měsíce, jelikož filtr nasáklý omastkem je hořlavý.
6. Před každým čištěním, výměnou filtru nebo před zahájením oprav je třeba vyjmout zástrčku odsavače ze zásuvky.
7. Pokud je v místnosti kromě odsavače používáno jiné zařízení napájené jinak než elektricky (např. topidla, průtokové ohříváče, apod. s otevřeným spalovacím okruhem), je třeba se postarat o náležité větrání (přívod vzduchu). Bezpečný provoz je možný jen tehdy, když při současné práci odsavače a spalovacích zařízení, která jsou závislá na vzduchu v místnosti, je v místě provozu těchto zařízení podtlak nejvýše 0,004 milibaru (tento bod neplatí, pokud je odsavač používán jako cirkulační).
8. Při připojení do sítě 220 V je vyžadováno připojení k funkční elektrické zásuvce.

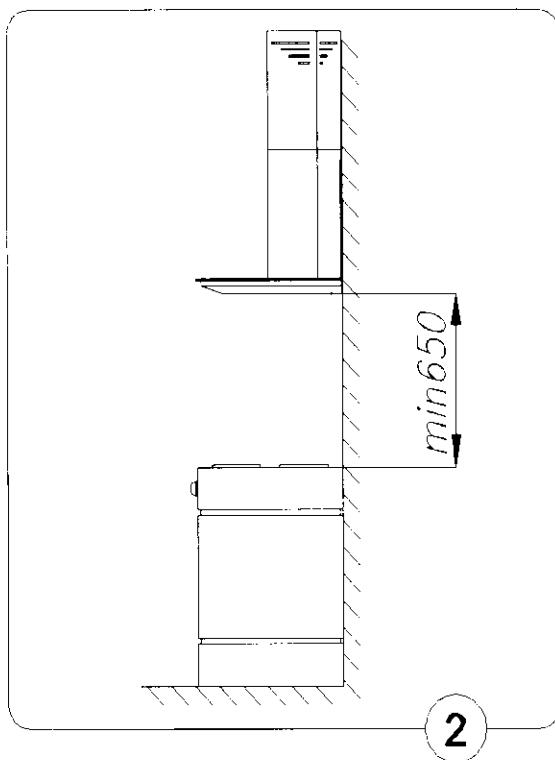

## V. Instalace

Instalace spotřebiče musí být v souladu s těmito předpisy:

ČSN 06 1008	Požární bezpečnost lokálních spotřebičů
ČSN 33 2180	Připojování elektr.přístrojů a spotřebičů
ČSN 33 2001-3	Prostředí pro elektr.zařízení
ČSN EN 60 335-1	Elektr.spotř.pro domácnost
ČSN EN 60 335-2-31	Bezpečnost elektr.spotř. pro domácnost část 2:Zvláštní požadavky na sporákové odsavače par

### Upozornění

Čím je kratší odsávací potrubí a méně ohybů, o to je lepší účinnost odsavače par.

Při odsávání par se musí dbát na tyto předpisy:

- Pro napojení přímého odsávání nikdy nepoužívat kouřový komín, který je v provozu na odpadní plyny nebo větrací šachty.
- Při odvádění odpadního vzduchu do komína, který není v provozu nebo komínu na odpadní plyn, taktéž mimo provoz, musí dát souhlas k provozu zodpovědná kominická firma.
- Odsátý vzduch nesmí být odváděn do komína, do kterého jsou odváděny odpadní plyny od elektricky poháněných spotřebičů
- Při odvádění odpadního vzduchu musí být dodržena výše uvedená pravidla.
- Při současném použití odsavače par odpadního vzduchu a otevřeného ohně ( který je na vzduchu závislý), dbejte na zabezpečení dostatečného množství vzduchu. V opačném případě může být použití nebezpečné. V případě nejistoty se obraťte na příslušnou kominickou firmu. Pokud je použit odsavač par na cirkulování vzduchu s aktivním filtrem, provoz je neomezen. Viz kap. IV Provozní podmínky bod č.7
- Musí být dodrženy předpisy týkající se vypouštění odsávacího vzduchu.

Jestliže je napájecí přívod tohoto spotřebiče poškozen, musí být přívod nahrazen výrobcem nebo jeho servisním technikem, aby se tak zabránilo vzniku nebezpečné situace.

### 1. Montáž závěsu na stěnu

- a) Označit na stěně svislou čáru, odpovídající středu sporáku,
- b) Ke stěně přiložit profil závěsu odsavače D (obr. 3), umístit ho symetricky podle středové čáry, přičemž vzdálenost mezi otvory profilu D a deskou sporáku by měla činit minimálně 1062 mm, předběžně umístit odsavač do vodorovné polohy, označit na stěně vzdálenost montážních otvorů,
- c) Vyvrtat otvory podle označení na stěně s použitím vrtáku o průměru odpovídajícímu přiloženým hmoždinkám, zatlouci hmoždinky a přišroubovat ke stěně závěs odsavače.

### 2. Montáž odsavače

- a) Na zavěšený profil D zavěsit těleso odsavače, pomocí regulačních šroubů odsavač vyrovnat do horizontální roviny a poté přišroubovat šroubem zajišťujícím odsavač před sklouznutím ze závěsu.
- b) Pokud je to třeba, nainstalovat příslušné potrubí odvádějící vzduch do ventilačního průduchu.
- c) Na zavěšenou odsavač nasunout horní ozdobný kryt B, natáhnout na požadovanou výšku a označit jeho maximální vzdálenost od středové čáry, dále sejmut kryt,
- d) Ve vzdálenosti 120 mm od označeného maximálního bodu přiložit ke středové čáře závěs E horního krytu (obr. 3), označit na stěně vzdálenost montážních otvorů a podle bodu 1/c) závěs přimontovat. Pokud je třeba, nainstalovat difuzor vzduchu F (obr. 3) s použitím stejných montážních šroubů,
- e) Znovu vložit horní kryt a s použitím příslušných šroubů jej připevnit k dolnímu krytu a hornímu profilu,
- f) Připojit odsavač k elektrické síti.

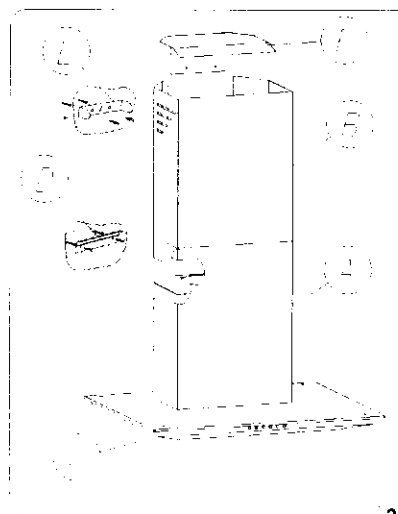

### **3. Připojení k síti a kontrola funkce**

Po připojení k síti (podle výše uvedených požadavků) je třeba zkontrolovat, zda funguje osvětlení odsavače a zda správně pracuje její elektromotor.

Po nainstalování odsavače musí být zásuvka přístupná, aby bylo možné odpojit zástrčku ze zásuvky.

### **4. Nastavení pracovního režimu kuchyňského odsavače**

#### **4.1 Nastavení odsavače na režim odsávání**

V průběhu provozu odsávacího režimu odsavače je vzduch odváděn do venkovního prostoru speciálním vedením. Při tomto nastavení je třeba odstranit případné uhlíkové filtry.

Odsavač je připojen na otvor odvádějící vzduch do venkovního prostoru pomocí tuhého nebo pružného vedení a příslušných objímek vedení, které je možno zakoupit v obchodech s instalatérskými potřebami.

Připojení odsavače je třeba objednat u kvalifikovaného montážního pracovníka.

#### **4.2 Nastavení odsavače na režim pohlcování pachů**

V tomto režimu se přefiltrovaný vzduch vrací zpět do místnosti oboustrannými výřezy umístěnými v horní části krytu.

Při tomto nastavení je třeba nainstalovat uhlíkový filtr (kap.VI.bod 3.2) a doporučujeme namontovat difuzor vyfukovaného vzduchu.

#### **4.3 Rychlosti ventilátoru**

Nejnižší a střední rychlost jsou používány za normálních podmínek a při malé koncentraci výparů, zatímco nejvyšší rychlost je třeba používat pouze při velké koncentraci kuchyňských výparů, např. po dobu smažení nebo grilování.

## **VI. Obsluha a údržba**

### **1. Bezpečnost provozu**

Je třeba bezpodmínečně dodržovat doporučení týkající se bezpečnosti, uvedená v tomto návodu !

Filtry zachycující mastnotu a filtry s aktivním uhlím musí být čištěny nebo vyměňovány podle doporučení výrobce viz.kap.3.1 a 3.2, nebo častěji – v případě intenzivního používání (déle než 4 hodiny denně).

V případě používání plynového sporáku se nesmí nechat odkrytý plamen. Na dobu odstavení nádoby z plynového hořáku je třeba nastavit minimální velikost plamene.

Vždy je třeba zkontrolovat, zda plamen nepřesahuje okraj nádoby, vzhledem k tomu, že to způsobuje nežádoucí ztráty energie a nebezpečnou koncentraci tepla.

Odsavač se nesmí používat k jiným účelům, než pro které je určen.

#### **Bezpečnostní pravidla**

- flambování pod odsavačem je zakázáno.
- fritování musí být při celém průběhu pod dohledem z důvodů možnosti samovznícení oleje.
- je důležité pravidelně čistit každý filtr nacházející se v odsavači par, jinak hrozí nebezpečí požáru.
- dbejte, aby hořáky, plotny a zóny , které jsou v provozu ,byly vždycky zakryty hmcí. Tím předejdete přehřátí filtru.
- V případě přímého odsávání se přesvědčete,zda je odtahové potrubí volné, hlavně pokud nebylo delší dobu používané.

## 2. Obsluha

### 2.1 Ovládací panel (obr. 4)

Tlačítka a kontrolky pro ovládání odsavače	
Ž	Kontrolka, informuje o zapnutém časovém spínači, a o zapnutí odsavače.
01	Zapnutí / vypnutí odsavače, první rychlost. Dioda svítí zeleně.
2	Druhá rychlost. Dioda svítí oranžově.
3	Třetí rychlost. Dioda svítí červeně.
T	Časový spínač. Vypíná odsavač po 15 min. Dioda začne blikat.
L	Zapnutí / vypnutí osvětlení

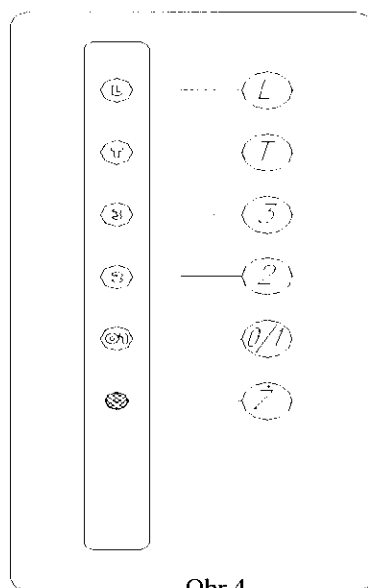

Obr.4

### 2.2 Funkce programu

#### Funkce časování

Zapnutí časovače zapnete stisknutím tlačítka „T“. Zapnutí je signalizováno blikáním kontrolky.

## 3. Údržba

Pravidelná údržba a čištění zařízení zajistí dobré a bezproblémové fungování odsavače a prodlouží její životnost. Je třeba věnovat pozornost tomu, aby filtry zachycující mastnotu a filtry s aktivním uhlím byly vyměňovány podle doporučení výrobce.

### 3.1 Kovové filtry zachycující mastnotu

#### 1. Čištění.

Filtry zachycující mastnotu by měly být čištěny v myčce nádobí nebo ručně, s použitím slabého saponátu nebo tekutého mýdla maximálně každé dva měsíce při běžném provozu odsavače.

#### 2. Demontáž ( obr. 5 ).

Demontáž filtrů probíhá následovně :



- a) uvolněním zástrčky uzávěru
- b) vyjmutí kovového filtru zachycujícího mastnotu

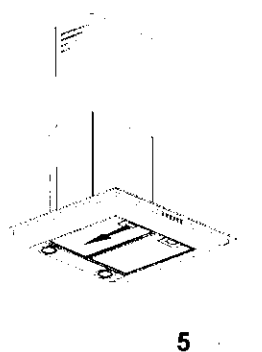

### 3.2 Uhlíkové filtry

#### 1. Funkce

Uhlíkové filtry jsou používány výhradně v případě, kdy odsavač není připojen k ventilačnímu potrubí. Filtry s aktivním uhlím mají schopnost pohlcovat pachy až do svého nasycení. Nelze je k mýt ani regenerovat. Je třeba je vyměňovat alespoň jednou za 2 měsíce, nebo v případě výjimečně intenzivního používání častěji.

#### 2. Výměna

- a) Sejmout kovový filtr zachycující mastnotu, viz 3.1
- b) Sejmout uhlíkový filtr, který je umístěný uvnitř odsavače na plášti motoru (po jeho obou stranách – obr. 6) jeho vytočením.
- c) Opačným postupem než je uvedeno v bodě B je třeba nasadit nový filtr na plášť motoru a pro zajištění před vypadnutím jej pootočit.

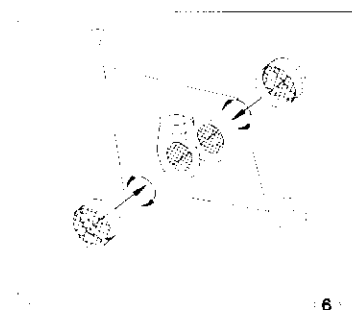

### 3.3. Osvětlení.

Osvětlení se sestává z dvou halogenových svítidel o výkonu 20 W.

K výměně halogenové žárovky je třeba :

- a) Vyjmout kroužek obepínající sklo halogenu (obr. 7) pomocí plochého nástroje nebo šroubováku, přidržet jej a vyjmout.
- b) Vyměnit poškozenou halogenovou žárovku pomocí hadříku nebo papíru.
- c) Nasunout kroužek se sklem opačným postupem.

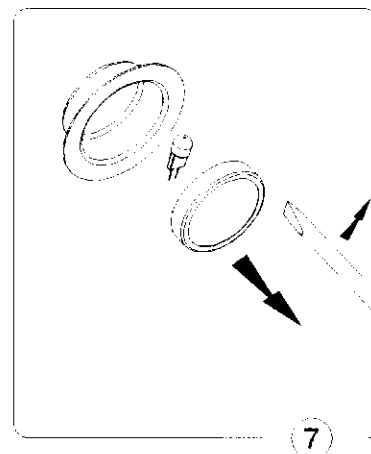

**Pozor :** je třeba dávat pozor, abychom se připevňované halogenové žárovky nedotýkali přímo prsty !

### 3.4. Čištění

V průběhu běžného čištění odsavače **se nesmí:**

- Používat namočené hadříky, houbičky nebo proud vody.
- Používat rozpouštědla nebo alkohol, protože mohou poškodit lesk lakovaného povrchu.
- Používat žíravé látky, zvláště při čištění povrchů provedených z nerezové oceli.
- Používat tvrdý, hrubý hadřík.

Doporučujeme použití vhodně zvlčeného hadříku a neutrálních čisticích prostředků.

#### **Důležité**

Výrobce odmítá jakoukoliv odpovědnost za případné škody, které vzniknou při zanedbání výše uvedených pokynů.

## VII. Záruční podmínky

Vážený zákazníku,

k Vašemu novému spotřebiči je přiložen záruční list, jehož vyplněnou vratnou část vyplňte a zašlete prosím zpět co možno nejdříve.

**Tato záruka je jakýmsi doplňkem Vašich zákonných práv a žádným způsobem nebude Vaše práva omezovat.**

Dále uvádíme záruční podmínky, které platí pro Váš spotřebič Karma:

Veškeré práce v souvislosti se zárukou musejí být prováděny společností Karma Český Brod a.s. nebo autorizovaným servisem Karma. Jakékoliv záruční nároky uplatňované v rámci této záruky musejí být podloženy originální fakturou nebo kupní stvrzenkou ze dne zakoupení.

Záruční doba začíná dnem zakoupení a výrobce poskytne součásti a práci potřebné pro opravu spotřebiče, pokud by jeho selhání bylo způsobeno mechanickou nebo elektrickou závadou. Tato služba bude poskytnuta zdarma v době záruky.

### **TATO ZÁRUKA SE NEVZTAHUJE NA NÁSLEDUJÍCÍ PŘÍPADY:**

- Jakékoliv poškození způsobené dopravou, chybným použitím nebo nedbalostí.
- Kosmetických a nízkoživotných součástí jako zásuvek, pojistek, žárovek, krytů svítidel, kosmetických úprav hran, kabelů, filtrů a přípevnovacích elementů, knoflíků, pryže a těsnění, keramických nebo skleněných povrchů, promáčklin, škrábanců, lakovaných povrchů.
- Periodická údržba, oprava nebo výměna součástí z důvodu přirozeného opotřebení.
- Změna barvy materiálů, koroze.
- Nesprávná instalace, úpravy nebo opravy provedené neoprávněnými osobami.
- Použití součástí nepocházejících od firmy Karma
- Poškození způsobená cizími předměty nebo látkami.
- Použití spotřebiče pro jiné účely.
- Provozování spotřebiče s nesprávným napětím
- Živelní pohromy a jiné příčiny mimo sféry vlivu společnosti Karma, a.s.

### **VŠECHNY ZÁRUKY JSOU NEPŘENOSNÉ**

Další informace ochotně podáme a jakékoliv jiné dotazy odpovíme na uvedených telefonních číslech :

**KARMA Český Brod a.s.**, Zborovská 693, 282 31 Český Brod

obchodní oddělení

tel.: 321 610 523

fax: 321 620 971

e-mail: [odbyt@karma-as.cz](mailto:odbyt@karma-as.cz)

[www.karma-as.cz](http://www.karma-as.cz)

servis

tel.: 321 610 554

náhradní díly

tel.: 321 610 554