

NÁVOD K POUŽITÍ
VESTAVNÉ ELEKTRICKÉ TROUBY
KT 130W

Všeobecné informace

Vážený zákazníku,

děkujeme Vám, že jste si vybral náš spotřebič.

Prosíme, před použitím spotřebiče si pozorně přečtěte návod k použití, který Vám pomůže správně používat spotřebič. Je důležité, abyste rozuměli všem funkcím před začátkem pečení. Prosíme, uschovejte si jej pro budoucí potřebu a pro osoby, které nejsou obeznámeny s tímto spotřebičem.

Tento spotřebič je určen pouze pro použití v domácnosti.

Spotřebič je určen k přípravě a ohřívání pokrmů, proto ho nikdy nepoužívejte k jiným účelům než k jakým je určen (např. vytápění místnosti).

Dovolte nám popřát vše nejlepší při používání Vašeho moderního spotřebiče.

Zapamatujte si všechny bezpečnostní pokyny a upozornění.

Karma Český Brod a.s. si ponechává právo vykonat potřebné nebo důležité změny bez vyznění klienta předem.

Tento spotřebič je v souladu s těmito předpisy:

- Bezpečnostní požadavky podle nařízení 73/23/EEC týkající se „Nízkých napětí“.
- Požadavky podle nařízení 89/336/EEC týkající se „Elektromagnetické kompatibility“
- Nařízení 89/109/EEC týkající se „Materiálů, které mohou přicházet do styku s potravinami“

Záruka

Na Váš spotřebič je poskytována záruka 24 měsíců. Záruční doba začíná běžet od data prodeje

Upozornění: Zapojení tohoto spotřebiče musí provést kvalifikovaný pracovník.

Poprodejní servis

Vysoká kvalita a vyspělá technologie našich spotřebičů zaručuje jejich bezchybný provoz. Pokud dojde k závadě, pokuste se ji odstranit zkontrolováním, zda jste postupovali podle pokynů uvedených v tomto návodu.

V případě potřeby odborné technické pomoci, prosíme, kontaktujte naše servisní středisko: viz. Seznam servisních firem, nebo přímo na servisní oddělení firmy Karma Český Brod a.s. na telefonním čísle 321 610 554.

Prosíme, abyste při kontaktování našeho servisního střediska měli připravené následující údaje:

- typ výrobku / model
- sériové číslo
- datum zakoupení spotřebiče

Ochrana životního prostředí

Likvidace odpadu

Roztříd'te odpad podle různých materiálů (kartón, polystyrén, atd.) a zlikvidujte jej podle místních předpisů (zákon č. 125/97 Sb. o odpadech § 18 a 19 a vyhláška č.338/9 Sb. § 16). Spotřebič i jeho části předejte po jejich skončení životnosti do sběrných surovin (§ 16 a 17, vyhláška č. 338/97 Sb.).

Bezpečnostní pokyny

Tento spotřebič vyhovuje všem platným evropským bezpečnostním normám. Společnost Karma Český Brod a.s. však zdůrazňuje, že tato skutečnost není v rozporu s tím, že povrch spotřebiče se během používání zahřeje a přechodně zůstane horký i po vypnutí.

- Spotřebič mohou obsluhovat pouze dospělé osoby. Není přípustné ponechat děti bez dozoru u spotřebiče, který je v provozu a po dobu chladnutí spotřebiče.
- Pokud musí být mladší osoby přítomni v kuchyni, zajistěte aby byli po celou dobu pod dohledem.
- Velkou pozornost a opatrnost věnujte používání a čištění spotřebiče.
- Během provozu je zakázáno čištění a omývání spotřebiče
- Nepoužívejte spotřebič pro vytápění místnosti nebo sušení oděvů apod.
- Je zakázáno užívat spotřebič k jiným než k tomu určeným účelům.
- Je zakázáno během provozu dotýkat se jiných částí spotřebiče než ovládacích prvků k tomu určených.
- Je zakázáno zasahovat do konstrukce spotřebiče
- Dodržte bezpečnou vzdálenost od zařizovacích předmětů.
- Údržbu a opravy je možno provádět pouze po odpojení spotřebiče od elektrické sítě. V opačném případě hrozí nebezpečí úrazu el. proudem.
- Za provozu a krátce po něm jsou některé části spotřebiče horké (např. sklo dvířek). Těchto částí se nedotýkejte.
- Při vyjímání pokrmů a nádobí používejte ochranné rukavice.
- Spodní část trouby se nesmí zakrývat hliníkovou fólií.
- V troubě neskladujte jakékoliv hořlavé předměty. Při náhodném zapnutí by se přístroj mohl vznítit.

Přístroj je vyroben ze znovupoužitelných materiálů. Po konečném vyřazení přístroje z provozu respektujte platná nařízení. Přístroj znehodnoťte přestřižením síťového kabelu.

Nepoužívejte rukojeť dveří trouby k manipulaci se spotřebičem, např. k jeho vytahování z obalu.

Montáž spotřebiče musí být provedena kvalifikovanou osobou, přesně podle návodu výrobce.

Jestliže je napájecí přívod tohoto spotřebiče poškozen, musí být přívod nahrazen výrobcem nebo jeho servisním technikem, aby se tak zabránilo vzniku nebezpečné situace.

Společnost Karma Český Brod a.s. odmítá jakoukoliv odpovědnost za zranění, škody způsobené osobám nebo na majetku v důsledku nesprávné instalace nebo obsluhy tohoto spotřebiče.

Příprava trouby před prvním použitím

Před prvním použitím umyjte troubu jemným čistícím prostředkem a pečlivě osušte.

Vložte rošty a pečící plechy do bočních běžců trouby.

Zapněte troubu na program konvenčního pečení (horní a dolní spirála) nastavte teplotu na maximum po dobu cca.60 minut, aby se odstranily zbytky konzervačních materiálů použitých při výrobě.



Během této doby se z ochranných vrstev a izolačních materiálů bude uvolňovat určitý zápach a trouba bude mírně kouřit. Tyto výpary nejsou jedovaté.

CE





Díly tohoto spotřebiče, které mohou přijít do kontaktu s potravinami, splňují ustanovení EEC Směrnice 89/109. Kromě toho tento spotřebič splňuje evropské směrnice 89/336/CEE, 73/23/CEE a jejich následné novelizace.



Návod k obsluze

Multifunkční trouba: 4 funkce

Troubu zapnete otočením knoflíku přepínače funkcí označeného  na symbol označující požadovaný druh pečení a nastavením knoflíku termostatu označeného  na požadovanou teplotu.

Dvířka trouby musí být vždy zavřeny.

Přepínač funkcí	Knoflík termostatu	Trouba je vybavena: - spodním topným tělesem - horním topným tělesem - osvětlením pečícího prostoru
	 50°C– max.	Tradiční pečení
	50°C– max.	Spodní ohřev
	50°C– max.	Horní ohřev
	50°C- max.	Gril

Troubu vypnete otočením knoflíku přepínače funkcí do polohy  a knoflíku termostatu do polohy  .

Ovládací prvky

Přepínač trouby

Slouží k nastavení požadované funkce pečení.

Termostat trouby

Termostat trouby slouží k nastavení požadované teploty pečení.

Kontrolka umístěná na ovládacím panelu vedle knoflíku termostatu signalizuje zapnutá topná tělesa a svítí až do doby, kdy je dosažena předem nastavená teplota, zhasnutí indikuje dosažení požadované teploty. Pokud dojde k poklesu nastavené teploty, termostat opětovně zapne topná tělesa, což indikuje rozsvícením kontrolky.

Užitečné poznámky k pečení

V následující tabulce jsou uvedeny některé užitečné poznámky k pečení.

ZÁVADA	PŘÍČINA	NÁPRAVA
Vrchní kůrka je tmavá a spodní část je světlá.	Nedostatečný ohřev zespodu.	- Použijte hlubší plechy na moučníky. - Snižte teplotu. - Umístěte moučník na nižší patro.
Spodní část je tmavá a vrchní kůrka je světlá.	Nadměrný ohřev zespodu.	- Použijte plechy s nižšími stranami. - Snižte teplotu. - Umístěte moučník na vyšší patro.
Vnějšek je přepečený a vnitřek je nedopečený.	Příliš vysoká teplota.	- Snižte teplotu a prodlužte dobu pečení.
Vnějšek je příliš suchý až tuhý se správnou barvou.	Příliš nízká teplota.	- Zvyšte teplotu a zkráťte dobu pečení.

Příklady pečení

Tradiční pečení:

Troubu předehřejte po dobu 10 - 15 minut. Maso potřete trochou oleje, dejte jej na odkapávací táč a vše dejte rychle do trouby. Uprostřed pečení změňte polohu masa, přičemž pokud možno zkráťte dobu otevření dveří na minimum.

Grilování:

Předehřejte gril po dobu asi 5 minut (až topné těleso zčervená). Připravte přírodní nebo ochucené maso a umístěte ho na grilovací pánev. Dejte na pole blízko vrchu. Umístěte odkapávací táč s trochou vody dolů pro zachytávání šťávy z pečení. Gril je možné používat pro gratinování a hnědnutí po normálním pečení.

Různé

Marinované a vykostěné maso se peče rychleji než ostatní druhy; postup pečení je možné sledovat zmáčknutím masa pomocí vidličky; jestliže se maso nepoddává, je řádně propečené.

Před nařezáním masa na plátky vyčkejte alespoň 15 minut, aby se šťáva usadila. Je-li maso s lojem nebo pokryté slaninou, nemělo by se péct při příliš vysoké teplotě, aby se předešlo postříkání.

Jemné koláče by se měly péct prázdné asi 2/3 pečicí doby a pak teprve naplnit. Zbývající doba pečení závisí na zdobení (ovoce, džem). Šlehaná těsta by neměla obsahovat příliš mnoho tekutin, jelikož to může pouze prodloužit dobu pečení.

Plechý nedávejte přímo na dno trouby, jelikož teplo vycházející ze spodu nemůže unikat. To může způsobit lámání nebo praskání smaltu.

Orientační doby a teploty pečení v konvekcční troubě (tradiční pečení)

Množství	Pokrm	Teplota trouby °C	Použité pole odspodu	Doba pečení v minutách
	PEČIVO			
	Měkké těsto: Koláč	175	1.	40-50
	Piškot	170	1.	
	Linecké těsto: Ovocný zákusek	180-190	1.	20-30
	Kynuté těsto: "Rajský" koláč	160	1.	40-45
	"Margaretin" koláč	160	1.	40-45
	Čokoládový dort	160	1.	25-35
	Sněhové těsto: Sněhová pusinka	100	1.	90
	Lístkové těsto: Zapečení lístkové těsto	200	1.	20
	Lístkové pečivo	200	1.	20
	MASO			
1,5 kg	Hovězí pečeně	190	1.	90
1 kg	Telecí pečeně	150-160	1.	120-150
2 kg	Dušené telecí	170-190	1.	60-90
1,5 kg	Pečené jehněčí	150-160	1.	60-75
1,5 kg	Pečené kůzlečí	150-160	1.	50-60
1,5 kg	Srnčí kýta	200	1.	90
1,5 kg	Kýta z divočáka	190	1.	120
	DRŮBEŽ			
	Pečený holub	150-160	1.	45
2 kg	Krocán	150	1.	180-240
4 kg	Husa	160	1.	240-270
2,5 kg	Kachna	175	1.	90-150
1,5 kg	Kuře	170	1.	60-80
2,5 kg	Kapoun	170	1.	120-150
	RYBY			
	Pstruh	200	1.	15-25
1 kg	Treska	190	1.	50
	RŮZNÉ			
	Lasagne	200	1.	40
	Suflé	180-200	1.	20
	Lístkové pečivo s krémem	200	1.	20
	Pizza	200	1.	20

Čištění a údržba

Před započatím čištění počkejte až spotřebič vychladne. Odpojte troubu od sítě buď vytažením zástrčky nebo vypnutím síťového vypínače.

Smaltovaný povrch

Povrch čistěte vlhkým hadříkem nebo houbou. Při větším znečištění použijte speciální čisticí prostředek pro smalt. Zbytky čisticího prostředku opláchněte vodou a celou plochu důkladně osušte.

Nikdy nepoužívejte drsných čisticích prostředků. Smaltovaný povrch chraňte před stykem s kyselými a zásaditými roztoky.

Skleněný povrch

Povrch čistěte vlhkým hadříkem nebo houbou. Při větším znečištění použijte speciální čisticí prostředek na sklo. Nakonec povrch vysušte měkkým hadříkem nebo jelenicí.

Nikdy nepoužívejte drsných čisticích prostředků.

K čištění trouby nikdy nepoužívejte brusná pasty apod., korozivní detergenty, bělicí přípravky nebo kyseliny. Nenechávejte korozivní nebo kyselé látky (citrónovou šťávu, ocet atd.) na smaltovaných, lakovaných nebo nerezových dílech.

Vyjmutí dveří trouby (Obr. 1)

Aby bylo možné provést čištění snadněji, vyjměte dveře trouby následovně: Vložte hák **A** (Obr. 1) do štěrbin závěsu **B**. Pootevřete dveře a oběma rukama vytáhněte dveře směrem k sobě až se vyháknou. Při zpětném osazení dveří proveďte stejný postup opačně, přitom dbejte na správné vložení obou háků **C**.

Obr. 1

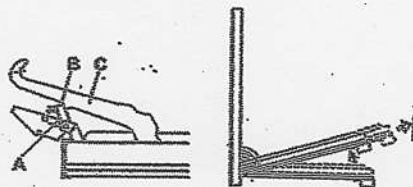

Vyjmutí vnitřního skla (Obr. 2)

U některých modelů je možné vyjmout vnitřní sklo tak, že otevřete dveře a jednoduše vyšroubujete šrouby **B**. To umožňuje vnitřní čištění skla. Vždy čistěte vnější díly skla když je trouba studená použitím vlhké látky. Nikdy nepoužívejte brusná činidla.

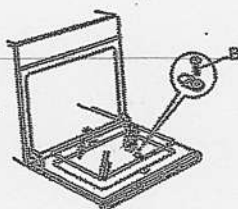

Obr. 2

Osvětlení trouby (Obr. 3)

Žárovka do trouby je speciálního druhu odolná proti vysoké teplotě. Vymění se následujícím způsobem: Odpojte troubu od elektrické sítě buď vytažením zástrčky nebo vypnutím síťového

spínače. Vyměňte ochranné sklo A a vyměňte přepálenou žárovku za stejný typ. Dejte ochranné sklo zpět.

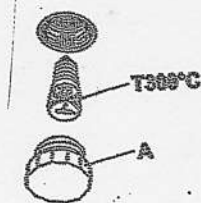

Obr.3

Důležité: Pokud se rozhodnete již dále nepoužívat troubu, je třeba ji uvést do nefunkčního stavu tak, že přívodního kabel vytáhnete se sítě a uříznete jej. Nepoužívané spotřebiče mohou představovat bezpečnostní riziko neboť děti si s nimi často hrají. Z tohoto důvodu se doporučuje troubu zabezpečit.

Pokyny pro instalaci

Instalace spotřebiče musí být v souladu s těmito předpisy:

ČSN 33 2180-Připojování elektrických přístrojů a spotřebičů.

ČSN 06 1008-Požární bezpečnost lokálních spotřebičů.

ČSN 78 0823-Požární technické vlastnosti hmot.Stupeň hořlavosti stavebních hmot.

Údržbu a opravy je možno provádět jenom po odpojení spotřebiče od elektrické sítě.

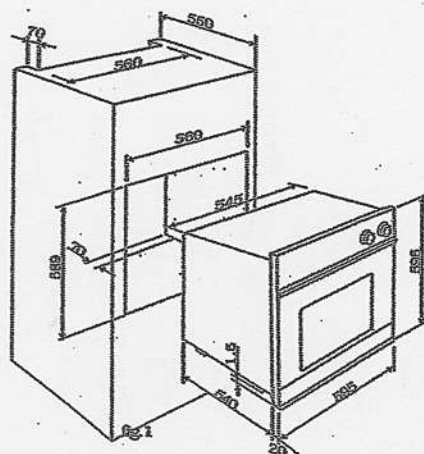

Obr. 4

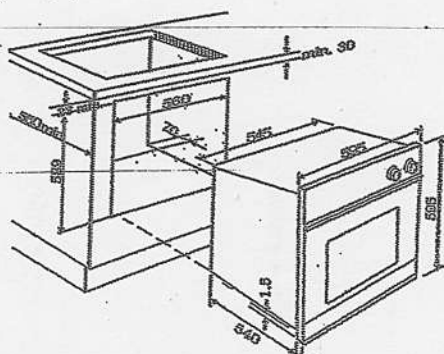

Obr. 5

Instalace spotřebiče

Instalace musí být prováděna autorizovaným servisním technikem ve shodě s instrukcemi. Výrobce se vzdává veškeré odpovědnosti za jakékoli škody způsobené osobám, zvířatům nebo věcem v důsledku nesprávné instalace.

Příšroubování trouby (Obr.6)

Usad'te troubu do příslušného místa (pod pracovní desku nebo skříň určené pro tento spotřebič) , přišroubujte troubu pomocí přiložených vrtů do 4 otvorů, které je možné vidět v rámu trouby, pokud jsou otevřené dveře.

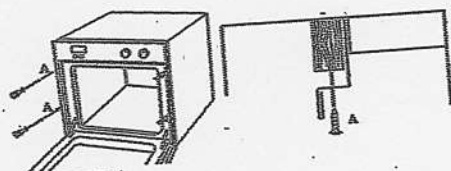

Obr. 6

Pro zajištění nejúčinnější cirkulace vzduchu by trouba měla být namontována podle Obr. 12 - 13. Zadní stěna skříňky musí být vyjmuta, aby vzduch mohl volně cirkulovat. Panel, ke kterému je trouba připevněna, má mít vzadu mezeru alespoň 70 mm.

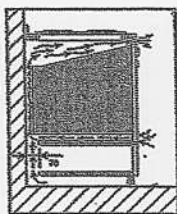

obr. 7

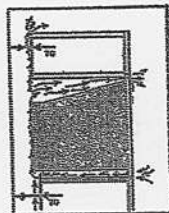

obr. 8

Důležité

Aby vestavěná trouba pracovala správně, musí být skříňka správného typu. Stěny sousedícího nábytku musí být odolné proti teplu. Zejména když je sousedící nábytek vyroben z dýhovaného dřeva, musí vydržet teplotu 120 °C. Plastové materiály nebo lepidla, která nemohou vydržet tuto teplotu, se budou deformovat nebo přestanou lepit.

Aby byly dodrženy bezpečnostní předpisy, jakmile je spotřebič namontován, nesmí být umožněn kontakt s elektrickými částmi. Veškeré díly, které slouží jako ochrana, musí být upevněny tak, aby je nebylo možné odejmout bez použití nástroje.

Připojení spotřebiče k elektrické síti

Spotřebič musí být připojen v souladu platnými normami a může jej připojit pouze autorizovaný servisní technik.

Zemnicí žluto/zelený vodič nesmí být přerušován spínačem.

Důležité: Přívodní síťový kabel umístěte tak, aby nikdy nebyl vystaven teplotě vyšší než 50 °C nad teplotu okolí.

Zkontrolujte, zda údaje o elektrickém napětí uvedené na štítku jsou v souladu s napětím Vaší rozvodné sítě.

Spotřebič musí být připojen k elektrické síti 230V/50Hz vodiči o min. průřezu 1,5 mm², který je součástí výrobku, pro jištění je doporučen jistič 13 A.

Spotřebič musí být připojen na ochranný vodič!

Upozornění:

- 1) Pokud je trouba instalována se síťovým přívodem s vidlicí, musí být spotřebič umístěn tak, aby byla přístupná vidlice síťového přívodu.
- 2) Pokud je trouba instalována pevným připojením k elektrické síti, do pevného rozvodu musí být vestavěn spínač zařízení, zajišťující odpojení od sítě, se vzdáleností rozpojených kontaktů minimálně 3 mm.

Výrobce nemůže být činěn zodpovědným za jakékoli škody, které by vznikly osobám nebo na předmětech v důsledku nesprávného připojení.

Technická data

Elektrická trouba	
Celkový příkon (W)	2100
Osvětlení trouby (W)	15
Napětí (V)	230
Jištění (A)	13
Frekvence (Hz)	50
Přívodní kabel (bez zástrčky)	Ano

ZÁRUČNÍ PODMÍNKY

Vážený zákazníku,

k Vašemu novému spotřebiči je přiložen záruční list, jehož vyplněnou vratnou část vyplňte a zašlete prosím zpět co možno nejdříve.

Tato záruka je jakýmsi doplňkem Vašich zákonných práv a žádným způsobem nebude Vaše práva omezovat.

Dále uvádíme záruční podmínky, které platí pro Váš spotřebič Karma:

Veškeré práce v souvislosti se zárukou musejí být prováděny společností Karma Český Brod a.s. nebo autorizovaným servisem Karma. Jakékoliv záruční nároky uplatňované v rámci této záruky musí být podloženy originální fakturou nebo kupní stvrzenkou ze dne zakoupení.

Záruční doba začíná dnem zakoupení a výrobce poskytne součásti a práci potřebné pro opravu spotřebiče, pokud by jeho selhání bylo způsobeno mechanickou nebo elektrickou závadou. Tato služba bude poskytnuta zdarma v době záruky.

TATO ZÁRUKA SE NEVZTAHUJE NA NÁSLEDUJÍCÍ PŘÍPADY:

- Jakékoliv poškození způsobené dopravou, chybným použitím nebo nedbalostí.
- Kosmetických a nízkoživotných součástí jako zásuvek, pojistek, žárovek, krytů svítidel, kosmetických úprav hran, kabelů, filtrů a přípevňovacích elementů, knoflíků, pryže a těsnění, keramických nebo skleněných povrchů, promáčklín, škrábanců, lakovaných povrchů.
- Periodická údržba, oprava nebo výměna součástí z důvodu přirozeného opotřebení.
- Změna barvy materiálů, koroze.
- Nesprávná instalace, úpravy nebo opravy provedené neoprávněnými osobami.
- Použití součástí nepocházejících od firmy Karma
- Poškození způsobená cizími předměty nebo látkami.
- Použití spotřebiče pro jiné účely než uvedené na str. 3
- Provozování spotřebiče s nesprávným napětím
- Živelní pohromy a jiné příčiny mimo sféry vlivu společnosti Karma Český Brod a.s.

VŠECHNY ZÁRUKY JSOU NEPŘENOSNÉ

Další informace ochotně podáme a jakékoliv jiné dotazy odpovíme na uvedených telefonních číslech :

Karma Český Brod a.s., Zborovská 693, 282 31 Český Brod

obchodní oddělení

tel.: 321610523

servis

tel.: 321610554

náhradní díly

tel.: 321610554

e-mail: odbyt@karma-as.cz

www.karma-as.cz

Děkujeme Vám, že jste si zakoupili spotřebič značky Karma.